

# SUPER<sup>®</sup>

## GENERADOR LITE PLUS MANUAL DE PROPIETARIO



### G30MG0700S

ANTES DE USAR SU EQUIPO LEA SU MANUAL DE PROPIETARIO

# ESPECIFICACIONES

## GENERADOR LITE PLUS / G30MG0700S

ALTERNADOR	TIPO	Monofásico, 2 polos, AVR con escobillas		
	FRECUENCIA	60 Hz		
	POTENCIA PICO	3.0 kVA		
	POTENCIA NOMINAL	2.8 kVA		
	VOLTAJE NOMINAL	(120 / 240) V ~		
	CORRIENTE NOMINAL	(23.33 / 11.66) A		
	PROTECCIÓN ENVOLVENTE	IP21		
	FACTOR DE POTENCIA:	CLASE DE AISLAMIENTO:	1	H
	EFICIENCIA NOMINAL	0.74		
	CERTIFICACIÓN	CE		
MOTOR	TIPO	MOTOR A GASOLINA 4 TIEMPOS, VALVULAS A LA CABEZA		
	MARCA	SUPER ®		
	MODELO	MGS-170F ®		
	DESPLAZAMIENTO	208 cc		
	POTENCIA	5.22 kW (7 HP)		
	VELOCIDAD NOMINAL	3 600 r/min		
	SOBREVELOCIDAD MAXIMA	3 800 r/min		
	TORQUE MAXIMO	13.5 Nm (9.95 lb-pie)		
	CAPACIDAD DEL TANQUE DE GASOLINA	15 L		
	CAPACIDAD DE ACEITE EN EL CARTER	0.6 L		
	SISTEMA DE ARRANQUE	ARRANQUE MANUAL		
	TIEMPO DE OP. AL 50% DE CARGA	≥10 h		
	ACEITE SUGERIDO	SAE 10W-30 ó SAE15W-40 para motor diesel		
	GENERADOR	RECEPTACULOS A 120 V ~	1 PIEZA NEMA I5-20R	
RECEPTACULOS A (240V ~ /)120 V ~ SALIDA DE 12 VDC 8.3 A		1 PIEZA L14-30R BORNES PARA SALIDA A 12 VDC 8.3 A		
RESTABLECEDOR TERMICO		OPS (CA / CD)		
NIVEL DE RUIDO		70 dB @ 7m DE DISTANCIA		
PESO		53 kg		
DIMENSIONES (largo x ancho x alto)		(60.5 x 43.5 x 45) cm		
TEMP. AMBIENTE MAXIMA ADMISIBLE		55°C		
TEMP. AMBIENTE MINIMA ADMISIBLE		-10° C		
POSICION DE TRABAJO		HORIZONTAL		
TEMPERATURA EXTERIOR		SUPERFICIES METALICAS EXPUESTAS 70°C MAX SUP NO METALICAS EXPUESTAS 95° C MAX		
TEMPERATURA AMBIENTE DE DISEÑO		SUPERFICIES METÁLICAS EXPUESTAS 95 °C 15 C @ 0-300 MSNM		
RANGO DE ALTITUD DE OPERACIÓN		0 - 3 000 MSNM		
NORMA DE DISEÑO Y CONSTRUCCION		UL 2201:2009		

Este generador no está diseñado para encender equipo electrónico sensible sin acondicionar apropiadamente la línea. Este producto requiere aceite y gasolina antes de iniciar su funcionamiento. Encender el motor sin la adición de aceite arruinará el motor y perderá la garantía. **ANTES** de encender el motor, revisar el manual de propietario para mayor información en cuanto a mantenimiento. **CONSERVE ESTE MANUAL** usted necesitará el manual para las advertencias y las precauciones de seguridad, las instrucciones de ensamble, procedimientos de operación y mantenimiento, lista de piezas y diagramas. Conserve su factura con el manual. Escriba el número de su factura en la parte frontal. Conserve el manual y la factura en un lugar seguro para futuras referencias.

## REGLAS DE SEGURIDAD



### PRECAUCIÓN

#### LEA Y ENTIENDA LAS INSTRUCCIONES

El mal manejo de las instrucciones puede provocar descargas eléctricas, fuego y otros daños serios.

#### CONSERVE ESTAS INSTRUCCIONES

#### PRECAUCIÓN:

Antes de utilizar el generador, lea y comprenda las operaciones de mantenimiento de motores y partes del manual. También lea las precauciones de seguridad que se encuentran en el manual para reducir riesgos a personas y daño al equipo.

#### Lea las instrucciones antes de instalar o utilizar el generador.



- 1 Asegúrese de aplicar medidas de seguridad a todas las instalaciones cumpliendo con los códigos eléctricos locales y nacionales, utilizando un contratista o personal especializado para realizar la actividad.
- 2 No operar el generador con cubiertas de protección, cubiertas de acceso o terminales de la caja fuera de su lugar.
- 3 Inhabilitar los circuitos del motor antes de realizar cualquier mantenimiento.
- 4 Inhabilitar los circuitos cerrados y poner notas de seguridad en todos los interruptores que utilizan normalmente conexiones para el mantenimiento de otros generadores y para evitar accidentes.
- 5 No alterar o ajustar ninguna de las partes del generador ensamblado y suministrado por el fabricante.
- 6 Siempre siga las instrucciones de mantenimiento del motor y generador.
- 7 No ponga a funcionar el generador cuando las condiciones no sean seguras. Desconectar el generador hasta que las condiciones sean corregidas.
- 8 Operar el generador solamente cuando esté en conformidad con los códigos y estándares de electricidad locales y nacionales.

### PRECAUCIONES DE MANEJO Y DE INSTALACIÓN

- 1 Todo el trabajo eléctrico, incluyendo la conexión de tierra debe ser realizado por un electricista calificado.
- 2 Cualquier depósito de gasolina independiente se debe construir e instalar en conformidad con las regulaciones locales, estatales y federales.
- 3 Si el generador es instalado en el interior, instalar tubería y extractor para desalojar los gases de combustión del motor fuera del edificio.
- 4 Los tubos y el silenciador no deberán ser de material inflamable y se debe evitar instalarlos en un mismo espacio. Los gases que salen del generador deben cumplir los límites legales.
- 5 Si el generador es instalado en el exterior, debe tener protección para clima y ruido. El generador no debe estar en el exterior sin contar con una protección que evite

- 5 Nunca mueva el generador sosteniéndolo por el motor, se debe utilizar un equipo especial el cual debe poder moverlo desde su estructura.
- 6 Antes de mover el generador asegúrese que la estructura de soporte está en buenas condiciones.
- 7 Mantenga a todas las personas lejos del generador mientras es reubicado.
- 8 El piso en donde será colocado debe estar nivelado y lo suficientemente fuerte para sostener el peso del generador.
- 9 Instalar las protecciones para clima y ruido cuando esté lloviendo o nevando para evitar que el generador guarde humedad.

### PRECAUCIONES CONTRA FUEGO Y EXPLOSIONES

- 1  El combustible y el humo del generador son inflamables, y potencialmente explosivos. Utilice un procedimiento apropiado para almacenar y manejar combustible. Siempre tener extinguidores ABC a la mano.
- 2 El cuarto en donde se coloque el generador debe estar ventilado adecuadamente. El humo del escape debe ser bombeado hacia el exterior.
- 3 Mantenga el generador, los pisos de alrededor, y el cuarto limpios todo el tiempo.
- 4 Cuando ocurran derrames de gasolina o aceite, se deben limpiar inmediatamente. Los productos utilizados para el mantenimiento de la limpieza de los materiales deben estar regulados por los códigos locales, estatales y federales. Deseche los trapos con que se limpió el aceite en un contenedor cubierto de metal.
- 5 Nunca almacene gasolina y otros productos inflamables cerca del generador.
- 6  No fumar, o permitir chispas y flamas cerca del motor, tanque de la gasolina o batería. El vapor de la gasolina es explosivo.
- 7 Conserve los objetos conductores de tierra, como herramientas, lejos de ser expuestos a las partes eléctricas y conexiones para evitar chispas o formación de arcos.
- 8 No rellene el tanque de la gasolina del generador mientras el motor está encendido.
- 9 No opere el generador si se presentan goteos en el sistema de la gasolina.
- 10 Utilice solamente la gasolina y aceite recomendados por el fabricante del motor.

### PRECAUCIONES CONTRA FUEGO Y EXPLOSIONES

- 1 El generador está diseñado con guardas de protección para cada una de sus partes. En cualquier caso, se deben tomar precauciones para proteger al personal y al equipo contra otros peligros mecánicos mientras se trabaja alrededor del generador.
- 2 No encender el generador cuando las guardas de seguridad han sido removidas. Mientras el generador está encendido, no se acerque a las guardas de seguridad para darles ningún tipo de mantenimiento.

- Mantenga sus manos, brazos, cabello, ropa y joyería lejos de las piezas móviles. Tenga en cuenta que cuando las partes móviles de la máquina están girando rápidamente, no pueden ser vistas claramente. Cuando se trabaje en el generador o alrededor, utilice ropa adecuada incluyendo guantes, goggles y un casco protector aprobados por ANSI.

## PRECAUCIONES DE RUIDO

El generador puede producir elevados niveles de sonido. Un nivel de sonido prologando arriba de 85 dB es dañino para el oído. Utilizar protección para los oídos cuando se este operando alrededor del generador mientras está encendido.

## PRECAUCIONES ELECTRICAS

-  Todas las conexiones y cables que se conectan al generador deben ser instalados por personal capacitado y que cuenten con una licencia que los certifique para realizar la instalación, en acuerdo con todos los códigos estándares locales, de estado, o federales y otras regulaciones que sean aplicables.
- El generador debe estar haciendo tierra cumpliendo con los códigos y estándares eléctricos antes de iniciar la operación.
- Antes de dar mantenimiento o conectar o desconectar cualquier carga eléctrica el motor debe estar fuera de funcionamiento.
- No conecte o desconecte el generador si el piso está mojado o hay humedad.
- No tocar las piezas eléctricamente energizadas y cables de conexión con cualquier parte del cuerpo o con cualquier objeto conductor no aislado.
- Conectar el generador solamente a un sistema eléctrico que sea compatible con las características eléctricas y que tenga la capacidad requerida por el generador.
- Antes de mantener el equipo accionado por el generador, desconecte el equipo de su entrada de energía.
- Mantenga todo el equipo eléctrico limpio y seco. Reemplace cualquier cable dañado, de otra manera se dañará el equipo. Reemplace las clavijas o enchufes que se decoloran o están corroídas. Mantenga las clavijas o enchufes limpias y en buen estado.
- Aísle todas las conexiones y cables desconectados.
- Utilice solo extinguidores clase AB o ABC en fuegos eléctricos.

## PRECAUCIONES GENERALES

- Cheque las partes dañadas. Antes de utilizar el generador, cualquier parte que se vea dañada, debe ser cuidadosamente revisada para determinar si puede operar debidamente y hacer su función. Revisar las alineaciones y atascamientos de las partes móviles, cualquier pieza quebrada y cualquier otra condición que pueda afectar el funcionamiento apropiado. Cualquier pieza dañada debe ser debidamente reparada o reemplazada por un técnico calificado para hacer la reparación.
- Las personas que utilicen marcapasos deben consultar al médico antes de utilizar este producto. Campos electromagnéticos cerca del marcapasos pueden causar interferencia y/o daño al marcapasos.

- Protector contra descarga eléctrica. Prevenga el contacto del cuerpo con las superficies puestas a tierra tales como conductos, radiadores, estufas y/o cubiertas del refrigerador.
- Reemplace piezas y accesorios. Utilice solo reemplazos idénticos a las piezas. En caso de utilizar otro tipo de repuesto la garantía no será válida. No operar el generador bajo la influencia del alcohol o algún medicamento. Lea las reacciones secundarias en su receta médica para determinar si el medicamento no afecta sus reflejos y puede operar el generador. Si tiene dudas, no opere el generador.

El mantenimiento debe ser regular y hecho por un técnico calificado para su seguridad. El generador debe ser instalado de forma que no haya contacto de partes calientes con las personas.

## MEDIDAD Y ADVERTENCIAS ELECTRICAS DE SEGURIDAD DEL GENERADOR



### ⚠ ADVERTENCIA ⚠

**¡CUIDADO! EL MONÓXIDO DE CARBONO que contienen los gases de escape del generador es peligroso.**

Utilice un detector de monóxido de carbono de baterías cuando esté operando el generador. Por lo que el generador no debe ser utilizado en interiores de casa o cualquier otra estructura cerrada. El monóxido de carbono es producido durante la operación y es mortal en un medio ambiente cerrado. Algunas señales de envenenamiento por monóxido de carbono son flujo nasal, con dolor de cabeza, mareos y nauseas. Si usted siente alguno de estos síntomas, salga a tomar aire fresco.

- El generador produce corriente eléctrica, el uso inapropiado puede causar daños por descargas eléctricas y hasta la muerte. Solo un técnico calificado debe darle el servicio o reparación al generador.
- El generador fue diseñado para ser utilizado en áreas secas. No se exponga a la lluvia, nieve, o condiciones húmedas. El generador puede presentar daños, la humedad puede provocar descargas eléctricas y causar electrocuciones.
- Si el generador es conectado a un edificio, casa, negocio u otro circuito eléctrico alimentado por energía para uso general, las medidas se deben tomar para asegurar que la salida del generador y la salida de la energía estén aisladas positivamente. Si el aislamiento no funciona, el sistema del generador resultará dañado. Esto puede incluso provocar daños personales o provocar la muerte a las personas que estén alrededor de los circuitos. Toda conexión debe ser instalada por un técnico calificado.

- 4 Evite dañar el generador excediendo su capacidad. Las cargas eléctricas de cada enchufe se deben agregar para determinar la descarga eléctrica total. Si la aplicación eléctrica no menciona la potencia del equipo, usted puede calcularlo multiplicando el voltaje por los amperes (volts x amperes= watts).
- 5 No trate de forzar la velocidad del gobernador del motor. El generador funciona a una velocidad nominal de 3600 RPM. EL incremento en la velocidad puede provocar daños en las piezas de rotación del generador. Velocidades más lentas pueden dañar el generador o las conexiones del generador debido al bajo voltaje.
- 6 Siempre siga los códigos de seguridad nacional y local.
- 7 No encienda el generador con las aplicaciones conectadas y encendidas.
- 8 De al generador al menos 60 cm de espacio para disipar el calor.
- 9 El código eléctrico nacional requiere que el marco del generador esté puesto a tierra. Esto se debe hacer por un electricista calificado. (Referencia en esta página).
- 10 Nunca maneje las extensiones eléctricas mientras está parado en agua o piso mojado.
- 11 Solo use clavijas o enchufes de 3 puntas aterrizadas (125 VCA) o 4 puntas (para equipo con salida de voltaje a 240 Vca). Las advertencias, precauciones y las instrucciones discutidas en este manual de instrucciones no cubren todas las condiciones posibles y situaciones que pudieran ocurrir. Este manual debe ser entendido por un operador en donde el sentido común y la precaución sean factores que no pueden ser construidos dentro de este producto, pero deben ser otorgados por el operador.

## PRIMEROS AUXILIOS PARA UNA DESCARGA ELÉCTRICA

- 1 Alerta: No toque la piel de la víctima con las manos sin protección hasta que la electricidad sea suspendida.
- 2 Apague el generador.
- 3 Aleje el enchufe o el cable vivo lejos de la víctima utilizando material aislante de energía.
- 4 Párese sobre material aislante y aleje a la víctima del conductor, preferentemente utilizando material aislante como madera seca o un gancho no metálico.
- 5 Una vez que la víctima está libre de toda corriente eléctrica, revise su respiración. Si no está respirando inicia RCP y mantenga a la víctima en calor. Llame a los paramédicos.

## CONEXIÓN A TIERRA

### ⚠ ADVERTENCIA ⚠

¡Conectar incorrectamente el cable que hace tierra puede resultar riesgoso y generar una descarga eléctrica. Cheque con un electricista calificado si tiene alguna duda sobre la instalación del cable que va conectado a tierra.

No modifique el enchufe del cable eléctrico proporcionado con la herramienta, nunca quite el diente que pone a tierra el enchufe. No utilice la herramienta si el cable se daña, Si se presenta algún daño, haga que se lo reparen en el servicio antes de su uso. Si el cable no es compatible con el enchufe pida que un electricista haga las conexiones y modificaciones necesarias.



Terminal de puesta a tierra

Conecte un alambre de cobre AWG # 6 de la terminal de tierra a un punto de tierra física, ubicándolo en el panel frontal con el símbolo de tierra.

Conexión tierra

## MEDIDAS Y ADVERTENCIAS ELÉCTRICAS DE SEGURIDAD DEL GENERADOR

- 1 Las herramientas con puesta a tierra, requieren de tres hilos y un enchufe de 3 entradas. El enchufe debe ser conectado correctamente a tierra. Si la herramienta funciona incorrectamente o se descompone, el hacer tierra proporciona una mayor resistencia para canalizar la electricidad fuera del usuario, reduciendo el riesgo de una descarga eléctrica. (ver tabla 3).
- 2 La entrada que pone a tierra la conexión es mediante el cable verde instalado dentro del sistema de tierra en la herramienta. El cableado verde debe ser el único cable conectado a la herramienta para poner a tierra el sistema y nunca debe estar adjunto a Terminal eléctrica. (ver Tabla 3)
- 3 La herramienta debe ser conectada en el lugar apropiado, la instalación debe de estar de acuerdo a los requerimientos y códigos del lugar. La conexión debe verse como se muestra en la ilustración ( ver Tabla 3).



Tabla 3

**CABLE DE CALIBRE MINIMO RECOMENDADO PARA EXTENSIONES (120 VOLTS)**

AMPERAJE DE LA PLACA (a plena carga, A)	LARGO DE LA EXTENSIÓN EQUIPO				
	6 m	15 m	21 m	30 m	45 m
0 A - 2.0 A	18	18	18	18	16
2.1 A - 3.4 A	18	18	18	16	14
3.5 A - 5.0 A	18	18	16	14	12
5.1 A - 7.0 A	18	16	14	12	12
7.1 A - 12.0 A	18	14	12	10	/
12.1 A - 16.0 A	14	12	10	/	/
16.1 A - 20.0 A	12	10	/	/	/

**HERRAMIENTAS DE AISLAMIENTO DOBLE CON CLAVIJA DE 2 ESPIGAS**

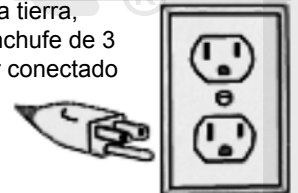

Herramientas marcadas con “doble cuadrado” no requieren instalación a tierra. Estos tienen un doble aislamiento especial el cual facilita los requerimientos OSHA cumpliendo con los estándares o Underwriter Laboratories, Inc. La Asociación Canadiense de Estándares y Códigos Nacionales de electricidad.

**EXTENSIÓN ELÉCTRICA DE CABLES**

- 1 Todas las cargas del generador serán conectadas al panel mediante extensiones o cables y deberán ser hechas con clavijas o enchufes aterrizados de 3 espigas para los receptáculos de 120 volts y con clavijas o enchufes de 4 espigas para los receptáculos de 120/240 volts.
- 2 Cuando la potencia de la fuente aumenta, se debe utilizar una extensión de calibre mayor. Utilizando las extensiones con un tamaño inadecuado puede causar serios problemas con el voltaje, dando como resultado la pérdida de energía y el daño de las herramientas
- 3 Cuando más pequeños sea el calibre del alambre, mayor es la capacidad de conductor. Por ejemplo un conductor calibre 14 puede llevar una corriente más alta que un conductor calibre 16.
- 4 En una línea de alimentación donde se utilizan varias extensiones eléctricas, cerciórese que cada conductor contenga por lo menos el tamaño mínimo del alambre requerido.
- 5 Si usted va a utilizar un conductor de la extensión para más de una herramienta, sume los amperes de la placa de identificación de cada equipo para determinar el tamaño mínimo requerido del conductor.
- 6 Si usted está utilizando un conductor al aire libre, cerciórese de que esté marcado con el sufijo “WA”

- 7 Cerciórese de que su extensión eléctrica esté conectada correctamente y en buenas condiciones. Si existe conductor dañado en la extensión reemplácela o haga repararla por un electricista calificado antes de usarla.
- 8 Proteja los conductores de la extensión contra objetos agudos, calor excesivo y áreas húmedas o mojadas.

**SIMBOLOGÍA**

	Aislamiento doble
	Canada Standar Association
<b>V~</b>	Voltaje de corriente alterna
<b>A</b>	Amperes
<b>nº xxx/min</b>	RPM sin carga
	Conexión tierra

**DESEMPAQUE**

Cuando desempaque el generador, asegúrese que todas las piezas están completas. Vea la sección de ensamble y el dibujo de ensamble que está al final de este manual.

Si alguna de las piezas no está o se encuentra quebrada, por favor llame a Super al número que está al final del manual lo más pronto posible.

(“W” en Canadá) para indicar que sea aceptable para el uso al aire libre.

## IDENTIFICACIÓN DE COMPONENTES

Válvula de gasolina



Retráctil

## CONEXIÓN E INSTALACIÓN DEL GENERADOR

- 1 Coloque el generador al aire libre en donde será utilizado. Esto debe ser en una superficie plana y lejos de materias flamables. No permita que el generador se moje. Si se va a utilizar en interiores, el área debe estar bien ventilada para permitir que se disipen los gases.
- 2 Llene el depósito de combustible (en un área bien ventilada) (consulte la cantidad en la ficha del modelo del generador), no llene el tanque hasta el tope. Recomendamos usar gasolina sin plomo mayor a 92 octanos.
- 3 Agregue aceite al motor quitando la bayoneta e introduciéndolo en el hueco (consulte la cantidad en la ficha del modelo del generador). Utilice Aceite SAE-30. Utilice un embudo para evitar el derrame del aceite. Revisar el nivel de aceite con la bayoneta del tapón de aceite, y esta debe marcar lleno. Coloque cuidadosamente la bayoneta de plástico nuevamente dentro del cárter del motor, para evitar que los hilos de la rosca se dañen.
- 4 Antes de conectar los equipos al generador cerciórese que se encuentren en posición de apagados. Vaya a la sección de medidas y advertencias eléctricas de seguridad del generador. No sobrecargue el generador. Calcule la potencia total de los equipos. (Consulte la Potencia de trabajo en Watts en la ficha del modelo del generador). (total de todas las salidas utilizadas).

**Advertencia:** Si el generador va a ser utilizado para sustituir energía en épocas de interrupciones, la entrada de energía debe ser aislada. Refiera a las medidas de seguridad eléctricas del generador. Estas conexiones se deben hacer solamente por un electricista calificado.

## IDENTIFICACIÓN DE COMPONENTES ELÉCTRICOS

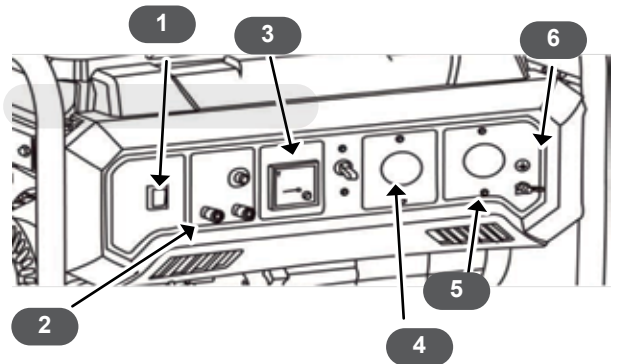

1. Switch On/Off
2. Bornes 12 Vcd
3. Voltímetro
4. Receptáculo 14-30 R
5. Receptáculo 5-20R
6. Terminal de Tierra Generador

## ARRANQUE DEL GENERADOR



**PRECAUCIÓN** Este producto contiene, o produce químicos cuando es utilizado, y pueden causar cáncer, defectos de nacimiento u otros daños severos. (California Código de Salud y Seguridad 25249.5 et seq.).

Todo escape de motor contiene monóxido de carbono, un gas mortal. Respirar monóxido de carbono puede provocar dolor de cabeza, mareos, náuseas, confusión y eventualmente la muerte.

El monóxido de carbono es un gas incoloro, inodoro e insaboro que se puede presentar aunque usted no vea o huelga ningún escape de motor. Niveles mortales de monóxido de carbono se pueden agrupar rápidamente y usted puede perder habilidad para salvarse. También niveles mortales del monóxido de carbono pueden guardarse por horas o días, en áreas cerradas o con poca ventilación. Si usted experimenta cualquier síntoma de envenenamiento por monóxido de carbono salga del área inmediatamente, obtenga aire fresco y busque AYUDA MÉDICA.

Para prevenir daños serios o la muerte por monóxido de carbono: [www.superonline.com.mx](http://www.superonline.com.mx)  
**NUNCA** encienda motores en interiores. Aunque usted trate de ventilar el escape de la máquina con ventiladores, ventanas o puertas abiertas, el monóxido de carbono rápidamente puede alcanzar niveles peligrosos. **NUNCA** encienda motores en áreas poco ventiladas o parcialmente cerradas. Áreas como bodegas, garajes, sótanos, viviendas, habitaciones, etc.  
**NUNCA** encienda motores afuera, cuando los gases del escape del motor pueden introducirse en construcciones por aberturas como puertas o ventanas.

- 1 Abra la válvula de gasolina dándole vuelta a la izquierda hasta que pare. (La válvula está debajo del tanque de gasolina)
- 2 Coloque el switch del motor de On / Off a la posición "ON".
- 3 Verifique que todos los equipos estén apagados.
- 4 Si el motor esta frío, mueva la palanca del ahogador a la derecha. Si no, continúe con el siguiente paso.
- 5 Jale el cable de la polea retráctil del motor hasta que este encienda. El motor deberá arrancar, si no sucede vuelva a intentarlo varias veces. Consulte el manual de operación de Thunder®, en la sección de solución de problemas si no arranca el motor.
- 6 Cuando el motor arranque, mueva la palanca del ahogador a la izquierda. Deje encendido el motor por 5 min. para que se caliente.
- 7 Comience a encender los equipos conectados al generador. El gobernador del motor regulará la velocidad automáticamente dependiendo de la carga eléctrica aplicada al generador. Si la electricidad a uno de los enchufes deja de funcionar, podría ser que el circuito fue sobrecargado. Compruebe el voltaje de la aplicación (es), entonces empuje hacia adentro en el botón correspondiente del interruptor para restablecer la energía.
- 8 Cuando termine de usar el generador:
  - Apague y desconecte todos sus equipos.
  - Detenga el motor colocando el switch ON / Off a la posición Off.
  - Cierre la válvula de gasolina totalmente.
- 4 Para el mejor mantenimiento del motor y cualquier otro problema acuda al manual de operación.
- 5 Después de que el motor se haya enfriado, remueve la gasolina del tanque y almacénela en un contenedor aprobado.
- 6 Después de las primeras 20 horas de uso, drene y reemplace el aceite de motor. Después de haber hecho esto, el aceite debe ser cambiado cada 100 hrs. de uso.

## INSPECCIÓN MANTENIMIENTO Y LIMPIEZA

 **ATENCIÓN** Desconecte el cable de enchufe del motor antes de cualquier inspección de mantenimiento o alguna limpieza.

- 1 Antes de cada uso, revisar las condiciones generales del Generador. Revise todas las piezas que estén alineadas, completas, si hay cables dañados o alguna otra condición que pueda afectar que el generador opere de manera segura. Si se escucha un ruido extraño o alguna vibración, apague el generador inmediatamente. Asegúrese de arreglar ese problema antes de darle más uso. No utilizar un equipo dañado.
- 2 Inspeccione periódicamente todas las tuercas, pernos y tornillos.
- 3 Almacenar en un lugar limpio y seco.

[www.superonline.com.mx](http://www.superonline.com.mx)

**⚠ ATENCIÓN:** Siga las recomendaciones de mantenimiento para prolongar y mantener el correcto funcionamiento de su generador

El ciclo de mantenimiento será el prime mes o por las horas actuales de funcionamiento.		Cada vez que se Utilice	Primer mes o primeras 20 horas de operación	Trimestralmente o 50 horas de operación	Cada 6 meses o 100 horas de operación	Anual o 300 horas de operación
Aceite de Motor del Generador	Revisar nivel de Aceite	○				
	Cambiar		○		○	
Filtro de aire	Revisar	○				
	Limpieza			○ (1)	○ (1)*	
	Cambiar					○
Copa de carburador	Limpieza				○	
Juego de válvulas	Revisar ajuste					○ 2
Bujía	Limpieza- Ajuste				○	
	Cambiar					○
Tanque de combustible y Filtro de carga del tanque	Limpieza				○	
Mangueras de combustible y aceite	Revisar	Cada dos años (cambiar si es necesario) (2)				
Cámara de Combustión	Limpieza	Después de cada 500 horas (2)				

Nota: O: Elementos de manteniendo.

\*.: Reemplace solo el cartucho de filtro de aire

(1): Si se usa en lugares con exceso de polvo, preste más atención al mantenimiento.

(2): Solo realizar si el usuario posee las herramientas adecuadas y el conocimiento para realizar esta operación.

**⚠ ATENCIÓN:** Se recomienda el uso de bujía F6TC, F6RTC, F7TC o F7RTC para su optimo funcionamiento.

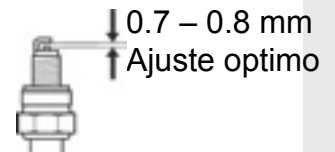

www.superonline.com.mx

## MANEJO Y ALMACENAMIENTO

- Para evitar quemaduras o incendios, deje que el generador se enfríe antes de moverlo o guardarlo en la habitación.
- Cuando transporte el generador, mueva el interruptor de aceite a la posición de APAGADO.
- Asegúrese de que el generador esté nivelado para evitar el desbordamiento de combustible. La volatilización o el desbordamiento del combustible pueden provocar un incendio.

Preparativos que deben realizarse para almacenar el grupo electrógeno durante mucho tiempo:

- Asegúrese de que el lugar de almacenamiento no sea muy húmedo ni templado, y que esté lleno de polvo

Tiempo de almacenamiento	Para evitar dificultades de arranque, se recomiendan procedimientos de mantenimiento.
Menos de un mes de almacenamiento	No se requiere preparación.
De uno a dos meses de almacenamiento	Agregar gasolina nueva al tanque de combustible
Tres meses a un año	Vacíe el combustible de la Copa del carburador para drenar los sedimentos de gasolina.
Más de uno año	Agregar gasolina nueva al tanque de combustible. Vacíe el combustible de la Copa del carburador para drenar los sedimentos de gasolina.

### Motor no enciende

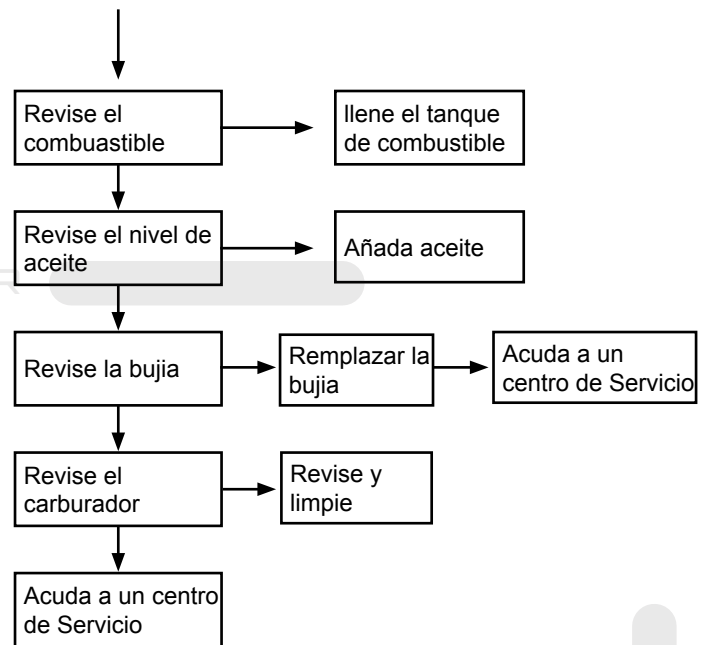

### No existe voltaje

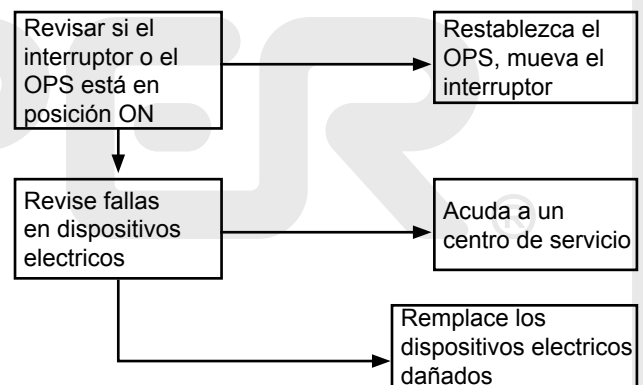

## PROBLEMAS QUE SE PUDIERAN PRESENTAR

MOTOR RUIDOSO		TENSION CORRECTA EN VACIO, PERO BAJA EN CARGA	
POSIBLE FALLA	ACCION CORRECTIVA	POSIBLE FALLA	ACCION CORRECTIVA
Baleros desgastados o mal ajustados	Lleve su generador a un Centro de Servicio Autorizado	Velocidad muy baja en carga	Controlar la velocidad
<b>TENSION DEMASIADO ALTA SIN CARGA</b>		Carga demasiado elevada	Controlar la carga
POSIBLE FALLA	ACCION CORRECTIVA	Diodo con corto circuito	Verificar y cambiar
Velocidad excesiva	Controlar la velocidad	<b>TENSION CORRECTA EN VACIO, PERO ALTA EN CARGA</b>	
Condensador con cap. muy alta	Verificar y cambiar	POSIBLE FALLA	ACCION CORRECTIVA
<b>TENSION DEMASIADO BAJA SIN CARGA</b>		Vel. de carga demasiado alta	Controlar la velocidad
POSIBLE FALLA	ACCION CORRECTIVA		
Velocidad muy baja	Controlar la velocidad		
Diodos destruidos	Cambiarlos		
Bobinado destruido	Verificar y cambiar		
Condensador con cap. muy baja	Verificar y cambiar		

# DIAGRAMA GENERADOR LINE X / G10MG0300S

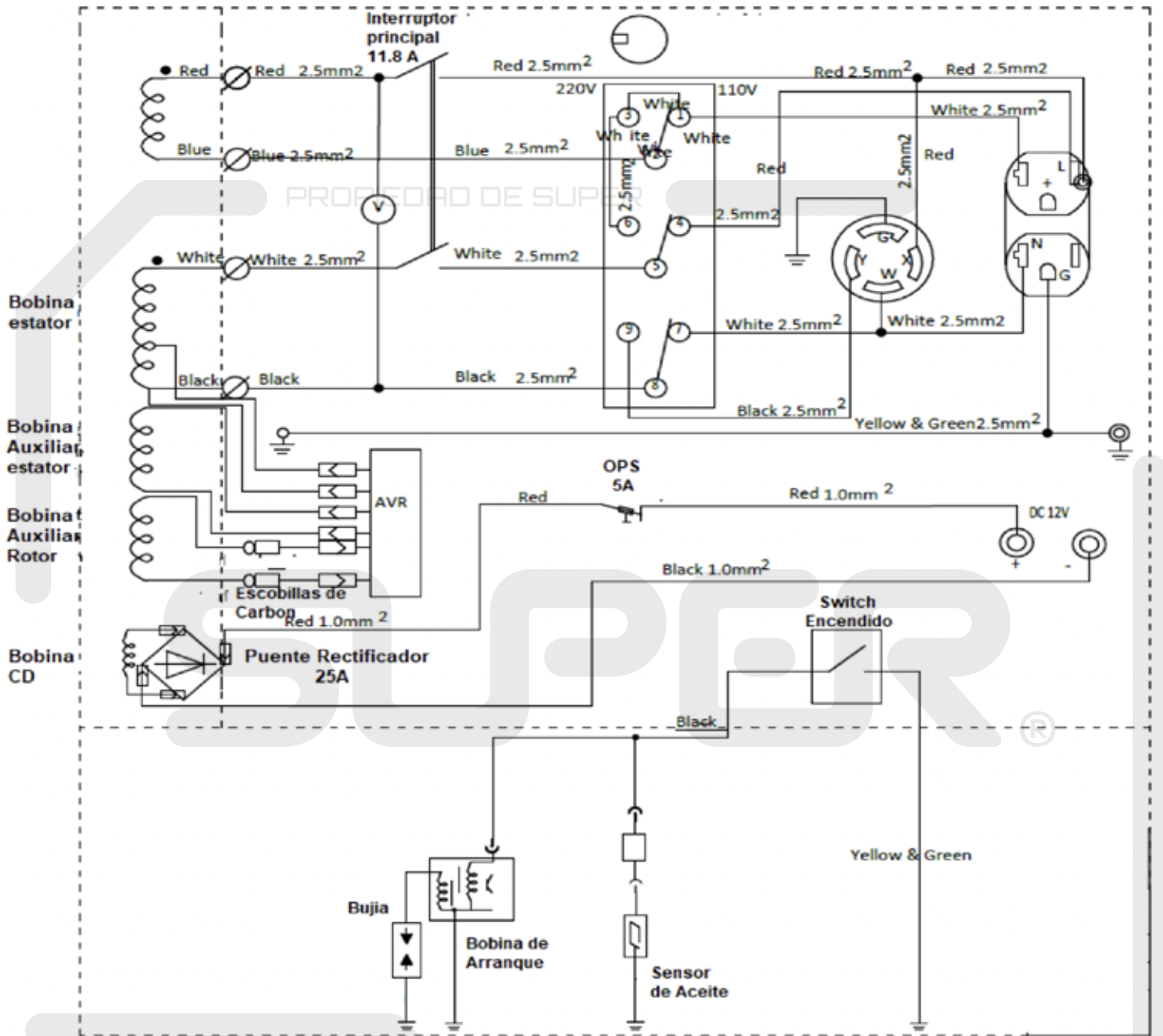

www.superonline.com.mx



# SUPER<sup>®</sup>

TIENDA EN LINEA

**superonline.com.mx**

PEDIDOS A UN SOLO CLICK



**Importado por:**

Camino a Cóndor No.401, El Castillo, C.P. 45680,  
Tel. (52) 333 208 7400, RFC: CVA991008945 El Salto, Jalisco, México.

